



motorola

Digitales Schnurlostelefon



Motorola T2

Modelle: T201, T202, T203 und T204



Warnung: Handapparat vor Benutzung 24 Stunden laden.

Herzlichen Glückwunsch...

zu Ihrem Kauf des digitalen Schnurlostelefons T2 und willkommen bei Motorola!

- Alle Handapparate können innerhalb des Empfangsbereichs schnurlos geortet werden.
- Telefonbuch mit 50 Namen und Rufnummern.
- Helles Display mit Hintergrundbeleuchtung.
- Mit Freisprechfunktion für mehr Gesprächskomfort.
- Anruferkennung zeigt an, wer anruft; Details der letzten 40 Anrufe in einer Anrufliste.¹
- Wahlwiederholung der letzten 10 Rufnummern.
- Anmeldung von bis zu 4 Handapparaten an einer einzigen Basisstation und Anmeldung jedes Handapparats an bis zu 4 verschiedenen Basisstationen.
- Interne Anrufe und Verbinden zwischen Handapparaten.

Hilfe benötigt?

Bei Problemen mit der Einstellung und Benutzung Ihres T2 wenden Sie sich bitte an den Kundendienst 0800 6686 3328.

Alternativ finden Sie die Antworten auf Ihre Fragen möglicherweise im Abschnitt "Hilfe" am Ende dieser Bedienungsanleitung.

Bitte beachten Sie, dass das Gerät nicht zur Durchführung von Notrufen bei Stromausfall konzipiert ist. Bereiten Sie Alternativen für Notrufe in diesen Situationen vor.

¹Sie müssen die Dienste Anruferkennung und Anklopfen bei Ihrem Netzwerkanbieter abonnieren, damit diese Funktionen arbeiten. Dies kann mit zusätzlichen Kosten verbunden sein.

Diese Bedienungsanleitung liefert Ihnen alle notwendigen Informationen, um Ihr Telefon optimal zu nutzen.

Sie müssen das Telefon vor dem ersten Anruf einstellen. Folgen Sie den einfachen Anleitungen im Abschnitt “Erste Schritte” auf den nächsten Seiten.

WICHTIG

Benutzen Sie nur das mitgelieferte Telefonkabel.

Alles mitgeliefert?

- T2 Basisstation und Handapparat
- 2 x NiMH-Akk
- Netzteil für Basisstation
- Telefonkabel

Falls Sie ein T2 Multipack erworben haben, so umfasst der Lieferumfang ebenfalls die folgenden Artikel:

- T2 Handapparat und Ladestation
- 2 x NiMH-Akkus
- Netzteil für Ladestation



ECOMOTO: Gemeinsame Anstrengungen von Marketing, Design, F&E und SCM (Supply-Chain-Management) für bessere Produkte, von denen alle profitieren. Ein ganzheitlicher Ansatz, in dessen Mittelpunkt die Verantwortung für Mensch und Natur steht. Mehr als ein gemeinsamer Standpunkt.

Gut und richtig handeln - mit Leidenschaft.

- Erfüllt oder übertrifft EMEA-Umweltvorschriften & -normen.
- Umweltfreundliche Verpackung mit mindestens 20% Recyclinganteil.
- Gehäuse des Telefons wurde mit mindestens 25% Recyclingkunststoff hergestellt.
- Energieeffizientes Ladegerät, das die Anforderungen des EU-Verhaltenskodex erfüllt.
- ECO-Modus zur Reduzierung von Sendeleistung und Energieverbrauch (siehe Seite 26).

1.	Erste Schritte	6
2.	Bedienelemente und Funktionen	10
3.	Bedienungshinweise	15
3.1	Handapparat ein- und ausschalten.....	15
3.2	Anrufe.....	15
3.2.1	Gespräch führen.....	15
3.2.2	Vorbereitete Wahl.....	15
3.2.3	Anruf beenden.....	15
3.2.4	Anruf empfangen.....	15
3.3	Lautstärke der Hörmuschel einstellen.....	15
3.4	Stummschaltung.....	15
3.5	Internruf (Interkom)	16
3.5.1	Internes Gespräch führen.....	16
3.5.2	Internes Gespräch empfangen.....	16
3.5.3	Anruf vermitteln	16
3.5.4	Konferenzschaltung.....	16
3.6	Freisprechen.....	17
3.6.1	Freisprechanruf führen	17
3.6.2	Anrufe im Freisprech-Modus annehmen	17
3.6.3	Während des Gesprächs zum Freisprechen umschalten	17
3.7	Wahlwiederholung.....	17
3.7.1	Eintrag anzeigen oder wählen	17
3.7.2	Rufnummer aus der Wahlwiederholungsliste in das Telefonbuch kopieren	18
3.7.3	Eintrag löschen.....	18
3.7.4	Gesamte Wahlwiederholungsliste löschen	18
3.8	Tastatur sperren/entsperren.....	18
3.9	Paging/Handapparat finden.....	18
4.	Telefonbuch.....	19
4.1	Name und Rufnummer speichern.....	19
4.2	Eintrag anzeigen oder wählen	20
4.3	Name und Rufnummer bearbeiten.....	20
4.4	Eintrag löschen.....	20
4.5	Alle Einträge löschen.....	20
5.	Anruferkennung und Anrufliste.....	21
5.1	Anruferkennung.....	21
5.2	Anrufliste.....	21
5.2.1	Anrufliste anzeigen	21
5.2.2	Rufnummer in der Anrufliste wählen.....	22
5.2.3	Nummer aus Anrufliste in Telefonbuch kopieren.....	22
5.2.4	Eintrag löschen.....	22
5.2.5	Gesamte Anrufliste löschen	22

6.	Uhrzeit und Wecker.....	23
6.1	Uhrzeit und Datum einstellen.....	23
6.2	Wecker einstellen.....	23
6.3	Wecker ausschalten.....	23
7	Persönliche Einstellungen.....	24
7.1	Handapparat-Töne.....	24
7.1.1	Handapparat-Klingellautstärke.....	24
7.1.2	Handapparat-Klingelmelodie.....	24
7.1.3	Tastenton.....	24
7.2	Handapparat-Bezeichnung.....	24
7.3	Automatische Beantwortung.....	25
7.5	Sprache.....	25
8.	Einstellungen Basisstation.....	26
8.1	Ecomodus.....	26
8.2	ECO PLUS.....	26
8.3	Ortsvorwahl.....	26
8.4	Flashzeit.....	27
8.5	Wählmodus.....	27
8.6	Basisstation PIN-Code ändern.....	27
8.7	Zusätzlichen Handapparat-anmelden.....	27
8.8	Handapparat abmelden.....	28
8.9	Zurücksetzen in die Werkseinstellungen.....	29
8.10	Standardeinstellungen.....	29
10.	Hilfe.....	30
11.	Allgemeine Informationen.....	32

1. Erste Schritte

WICHTIG

Installieren Sie Ihr T2 nicht im Badezimmer oder in anderen Feuchtbereichen.

Standort

Sie müssen Ihre T2 Basis innerhalb 1.5 Meter Abstand von der Stromsteckdose und von der Telefonsteckdose aufstellen, damit die Kabellängen ausreichen.

Achten Sie auf wenigstens 1 m Abstand zu anderen Elektrogeräten, um Störungen zu vermeiden. Ihr T2 arbeitet auf der Grundlage von Funksignalen, die zwischen dem Handapparat und der Basisstation gesendet werden. Die Signalstärke hängt von der Aufstellung der Basisstation ab. Je höher sie aufgestellt ist, desto besser ist das Signal.

REICHWEITE HANDAPPARAT

Das Gerät hat im Freien eine Reichweite von bis zu 300 m, wenn sich keine Hindernisse zwischen Handapparat und Basisstation befinden. Hindernisse reduzieren die Reichweite erheblich. Mit der Basisstation im Haus und dem Handapparat entweder ebenfalls im Haus oder im Freien beträgt die Reichweite gewöhnlich bis zu 50 m. Beton und Mauern oder Wände können die Reichweite erheblich beeinträchtigen.

SIGNALSTÄRKE

Das Symbol  auf dem Handapparat zeigt an, dass Sie sich innerhalb der Reichweite der Basisstation befinden.

Außerhalb der Reichweite blinkt das Symbol . Während eines Gesprächs erhalten Sie einen Warnton.

Die Leitung wird unterbrochen, wenn Sie sich mit dem Handapparat außerhalb der Reichweite der Basisstation begeben. Gehen Sie näher an die Basisstation heran. Der Handapparat verbindet sich dann wieder automatisch mit der Basisstation.



Anschluss

WICHTIG

Die Basisstation muss stets am Stromnetz angeschlossen sein. Schließen Sie das Telefonkabel nicht an der Telefonsteckdose an, bevor der Handapparat vollständig geladen ist. Benutzen Sie nur das mitgelieferte Netzteil und Telefonkabel.

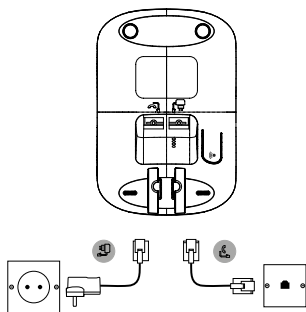
Basisstation anschließen



1. Schließen Sie das Telefonkabel an der Buchse  auf der Unterseite der Basisstation an.
2. Schließen Sie das Netzteil an der Buchse  an der Unterseite der Basisstation an und stecken Sie das andere Ende an einer Steckdose ein.

Handapparat installieren und laden

1. Öffnen Sie das Akkufach auf der Rückseite des Handapparats und setzen Sie die mitgelieferten NiMH-Akkus ein. Achten Sie auf die '+' und '-' Markierungen im Batteriefach.

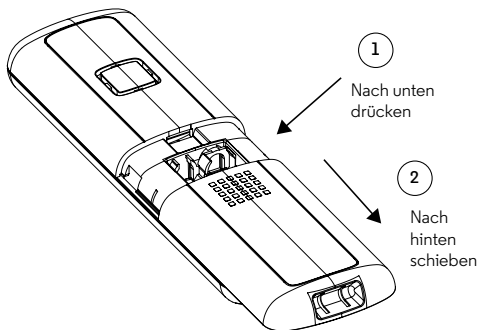

2. Schließen Sie das Batteriefach wieder.
3. Wenn Sie die Akkus das erste Mal laden, setzen Sie den Handapparat in die Basisstation und laden Sie ihn für wenigstens 24 Stunden.



4. Sobald der Handapparat vollständig geladen ist, leuchtet das Symbol  im Display. Schließen Sie nun das andere Ende des Telefonkabels an der Telefonsteckdose an (achten Sie darauf, dass ein Ende bereits an der Basisstation angeschlossen ist).

Handapparat und Ladegerät anschließen

(nur Multipack)

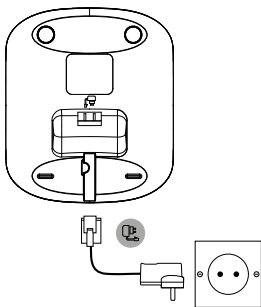
Haben Sie ein Gerät mit mehreren Handapparaten erworben, so müssen Sie diesen Vorgang für alle Handapparate und Ladegeräte durchführen.





1. Schließen Sie das Netzteil an der Buchse  an der Unterseite des Ladegeräts an und stecken Sie das andere Ende an einer Steckdose ein.
2. Öffnen Sie das Akkufach auf der Rückseite des Handapparats und setzen Sie die mitgelieferten NiMH-Akkus ein. Achten Sie auf die '+' und '-' Markierungen im Batteriefach.
3. Schließen Sie das Batteriefach wieder.
4. Wenn Sie die Akkus das erste Mal laden, setzen Sie den Handapparat in die Basisstation und laden Sie ihn für wenigstens 24 Stunden.
5. Sobald der Handapparat vollständig geladen ist, leuchtet das Symbol  im Display. Das Display zeigt **HANDSET** und die Nummer des Handapparats (z.B. 2) an, woran Sie erkennen, dass der Apparat an der Basisstation angemeldet ist.

WICHTIG

Benutzen Sie nur die mitgelieferten NiMH-Akkus (2 x AAA Ni-MH 450 mA Akkus).

WARNANZEIGE AKKU SCHWACH

Blinkt das Symbol  im Display und hören Sie einmal je Minute einen Warnton während eines Gesprächs, so müssen Sie den Handapparat laden, bevor Sie ihn erneut benutzen können.

Während des Ladens ist das Symbol  im Display animiert.

AKKULEISTUNG

Unter idealen Bedingungen sollten Sie mit voll geladenen Akkus bis zu 10 Stunden Sprechzeit oder bis zu 200 Stunden Stand-by haben.¹

Bitte beachten Sie, dass neue Akkus ihre volle Kapazität erst erreichen, nachdem sie für einige Tage normal benutzt wurden.

Nehmen Sie den Handapparat für jeweils einige Stunden von der Basisstation, um die Akkus in Bestzustand zu halten.









Ein völliges Entleeren der Akkus einmal wöchentlich gibt Ihnen die längste Lebensdauer.

Die Laufzeit/Kapazität von Akkus verringert sich im Lauf der Zeit, da sie verschleißten, wodurch der Handapparat weniger Sprech-/ Stand-by-Zeit hat. Am Ende müssen die Akkus ausgetauscht werden.

Nach dem ersten Laden Ihres Handapparats beträgt die Ladezeit etwa 6-8 Stunden. Akkus und Handapparat können sich während des Ladevorgangs erwärmen. Das ist völlig normal.

¹Alle Sprech- und Stand-by-Zeiten sind Näherungswerte und sind von den gewählten Funktionen und Nutzungsbedingungen abhängig.

Datum und Uhrzeit

1. Drücken Sie , scrollen Sie mit  zu UHR/WECKER und drücken Sie .
2. Das Display zeigt DATUM & ZEIT.
3. Drücken Sie  zur Auswahl.
4. Geben Sie das Datum ein (z.B. 12-08-2014 für den 12. August 2014) und drücken Sie  zur Bestätigung.
5. Geben Sie die Uhrzeit mit den Tasten ein (z.B. 06—30 für 6:30). Dann scrollen Sie mit  oder  zu A (vormittags) oder P (nachmittags) und drücken Sie  zu bestätigen.

Ihr T2 ist nun betriebsbereit.

2. Bedienelemente und Funktionen

Handapparat

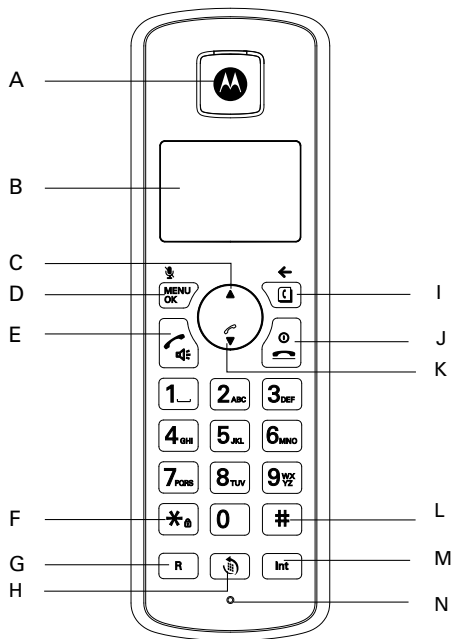

A Hörmuschel

B Display

Siehe Seite 12 Überblick Displaysymbole.

C Aufwärts

Während eines Gesprächs Lautstärke der Hörmuschel erhöhen.

Während des Klingelns Klingellautstärke des Handapparats erhöhen.

Mit Tastendruck durch Menüoptionen, Wahlwiederholungsliste, Anrufliste und Telefonbucheinträge scrollen.

D Menü / OK / Stummschaltung

Mit Tastendruck Menü anzeigen.

Mit Tastendruck Menüoptionen wählen und zur Bestätigung einer angezeigten Option.

Während eines Anrufes die Stummschaltung Ein/Aus betätigen.

E Sprech taste / Freisprechen

Freisprechfunktion während eines Gesprächs aktivieren/ deaktivieren.

Eingehende und abgehende Anrufe tätigen.

F Tastensperre / * / Pulswahlverfahren /Tonwahlverfahren

Gedrückt halten um die Tasten zu sperren und entsperren.

Während eines Anrufs drücken um Pulswahlverfahren zu aktivieren.

Sternzeichen (*) einfügen.

G Rückfragetaste

Zur Benutzung bei Telefonanlagen/Internet-Telefonieboxen um Gespräche zu verbinden oder zur Nutzung von Diensten Ihres Telefonnetzbetreibers.

H Wahlwiederholung

Wahlwiederholungsliste beim Stand-by-Modus öffnen.

I Telefonbuch / Löschen / Zurück

Im Stand-by-Modus Telefonbuchmenü öffnen.

Im Editingmodus Zahlen und Buchstaben löschen.

Zurück zur vorherigen Menüebene.

J Gespräch beenden / Beenden / Handapparat ein- / ausschalten

Beenden eines Gesprächs.

Bei Nutzung der Wahlwiederholung / Anruferliste / Telefonbuch oder Surfen in der Menüstruktur den Vorgang beenden und zurück zu Standby.

Zum Ein-/Ausschalten des Handapparats Taste für 3 Sekunden drücken.

K Anrufliste / Abwärts

Im Stand-by-Modus Anrufliste öffnen.

Während eines Gesprächs Lautstärke in der Hörmuschel verringern.

Während des Klingelns Klingellautstärke des Handapparats verringern.

Mit Tastendruck durch Menüoptionen, Wahlwiederholungsliste, Anrufliste und Telefonbucheinträge scrollen.

L Pause / #

Tastendruck und Halten zur Eingabe einer Pause (P) bei Vorwahl- oder Nummernspeicher.

Sternzeichen (#) einfügen.

M Internruf (Interkom)

Interne Gespräche führen und Gespräche zu anderen T2 Handapparaten verbinden, die an der Basisstation angemeldet sind.

N Mikrofon

Handapparat LCD Display

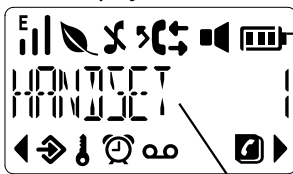



Akkustatus
Während des
Ladens animiert

Uhrzeit oder Bezeichnung des Handapparats

Im Stand-by-Modus halten Sie  zum Umschalten des Stand-by-Displays des Handapparats zwischen der Bezeichnung des Handapparats und der Uhrzeit gedrückt.

-  Funkzeichen
-  Ecomodus ist aktiviert
-  ECO PLUS ist aktiviert
-  Rufton ist stumm geschaltet
-  Zeigt einen verpassten Anruf
-  Stetig während ausgehender Anrufe
Blinkt um einen neuen eingehenden oder internen Anruf anzuzeigen
-  Zeigt einen eingehenden Anruf in der Anrufliste¹
-  Zeigt einen ausgehenden Anruf in der Anrufliste¹
-  Freisprechen EIN
-  Menü ist geöffnet
-  Tasten sind gesperrt
-  Wecker ist eingestellt
-  Zeigt neu-empfangene Voicemail- Nachrichten
AUS wenn Sie keine Voicemail-Nachrichten haben²
-  Telefonbuch ist geöffnet
-  Mehr Text zum Anschauen

Die Akkukapazität wird wie folgt angezeigt:

-  Akku ist voll geladen
-  Akku ist teilweise geladen

 Akku ist nahezu erschöpft

 Blinkt, wenn der Akku erschöpft ist

¹Dieses Leistungsmerkmal ist abhängig vom Service-Angebot Ihres Netzbetreibers. Dies ist möglicherweise kostenpflichtig.

²Sie müssen die Anruferkennung bei Ihrem Telefonanbieter und / oder in Ihrer Telefonanlage/Internetfoniebox aktiviert und eingestellt haben, damit diese Funktion arbeitet. Dies ist möglicherweise kostenpflichtig.

Basisstation

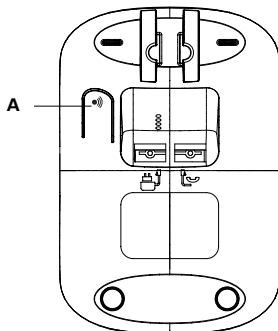

A Paging-Taste (Handapparate finden)







An der Basis angemeldete(s) Handapparat(e) im Standby- Modus anrufen.
Taste zum Anmelden von Handapparaten gedrückt halten.

Menüführung

Ihr T2 hat eine leicht verständliche Menüführung.

Jedes Menü hat eine Liste von Optionen, die in der Menüübersicht auf der nächsten Seite aufgeführt sind.

Handapparat eingeschaltet und im Stand-by-Modus:

1. Mit  öffnen Sie das Hauptmenü.
2. Dann scrollen Sie mit  oder  durch die verfügbaren Optionen.
3. Mit  wählen Sie eine Option. Zur Rückkehr in das vorherige Menü drücken Sie .
Zum Verlassen des Menüs und zur Rückkehr in den Stand-by-Modus drücken Sie .

HINWEIS

Wird für 30 Sekunden keine Taste gedrückt, so kehrt der Handapparat automatisch in den Stand-by-Modus zurück.

Menüübersicht

TELEFONBUCH

ANZEIGEN
NEU HINZU
BEARBEITEN
LÖSCHEN¹
ALLE LÖSCHE¹

UHR/WECKER

DATUM & ZEIT
WECKER

PERS. EINST.

MOBIL. TÖNE
RUFTONLAUTST
RUFTONMELOD.
TASTENTON
MOBIL. NAME
AUTO ANNAHME
SPRACHE

ERW. EINST.

ECO MODUS
0 STRAHLUN
AUTO. VORW.
FLASH-ZEIT
WAHLVERFAHR.
PIN ÄNDERN
ANMELDEN
ABGEMELDET
ZURÜCKSETZE

¹Verfügbar nur wenn einen Eintrag gespeichert ist.

3. Bedienungshinweise

HINWEIS

Ihr Handapparat registriert automatisch die Zeit und Dauer aller externen Gespräche. Der Anruftimer wird nach den ersten 10 Sekunden des Gesprächs angezeigt. Nach der Beendigung des Gesprächs wird die Gesamtgesprächszeit für 3 Sekunden angezeigt.

3.1 Handapparat ein- und ausschalten



Halten Sie  zum Ein- oder Ausschalten des Handapparats gedrückt.

3.2 Anrufe

3.2.1 Gespräch führen

1. Drücken Sie .
2. Wenn Sie den Wählton hören, wählen Sie die Rufnummer.

3.2.2 Vorbereitete Wahl

1. Wählen Sie zunächst die Rufnummer. Nach einer Falscheingabe drücken Sie  um die letzte Ziffer zu löschen.
2. Drücken Sie , um zu wählen.

3.2.3 Anruf beenden

Drücken Sie  oder stellen Sie den Handapparat auf die Basisstation oder das Ladegerät zurück.

3.2.4 Anruf empfangen

Empfangen Sie einen externen Anruf, so klingelt das Telefon und  blinkt im Display.

1. Befindet sich der Handapparat nicht in der Basisstation, drücken Sie , um den Anruf entgegenzunehmen. Anderenfalls nehmen Sie den Handapparat einfach auf.

HINWEIS



Bevorzugen Sie, beim Aufnehmen des Handapparats zur Entgegennahme des Gesprächs immer  zu drücken, so deaktivieren Sie die automatische Beantwortung.

3.3 Lautstärke der Hörmuschel einstellen

Drücken Sie während eines Gesprächs  oder , um die Lautstärke zu erhöhen oder zu verringern. Ihnen stehen 5 Lautstärkepegel zur Wahl.

3.4 Stummschaltung

Sie können Ihren Handapparat stummschalten, sodass Sie mit einer Person in Ihrer Nähe sprechen können, ohne dass dieses von Ihrem Gesprächspartner am Telefon gehört wird.





1. Drücken Sie während eines Gesprächs . Im Display wird STUMM angezeigt und Ihr Gesprächspartner kann Sie nicht hören.
2. Drücken Sie erneut , um das Telefonat fortzusetzen.

3.5 Internruf (Interkom)

3.5.1 Internes Gespräch führen

Haben Sie mehr als einen Handapparat an der Basisstation angemeldet, so können Sie zwischen zwei Handapparaten interne Gespräche führen.

 Symbol blinkt und die -Nummer, die angerufen wird, wird angezeigt.

1. Wenn nur 2 Handapparate an der Basisstation angemeldet sind, drücken Sie  und der andere Handapparat klingelt automatisch.
2. Wenn mehr als 2 Handapparate an der Basisstation angemeldet sind, drücken Sie  und scrollen Sie mit  zum Handapparat, den Sie anrufen möchten. Drücken Sie  um den Handapparat auszuwählen.

3.5.2 Internes Gespräch empfangen





Empfangen Sie einen internen Anruf, so blinkt  und die Nummer des Handapparats, von welchem das Gespräch kommt, wird angezeigt.

1. Drücken Sie  um den Anruf entgegenzunehmen.

3.5.3 Anruf vermitteln

Sie können einen externen Anruf an einen anderen Handapparat, der an der Basisstation angemeldet ist, weitervermitteln.

Während eines externen Anrufs:

1. Wenn nur 2 Handapparate an der Basisstation angemeldet sind, drücken Sie  und der andere Handapparat klingelt automatisch.
2. Wenn mehr als 2 Handapparate an der Basisstation angemeldet sind, drücken Sie  und scrollen Sie mit  zum Handapparat, das Sie anrufen möchten. Drücken Sie  um den Handapparat auszuwählen.
3. Wird das Gespräch auf dem Handapparat beantwortet, dann drücken Sie  zur Übergabe des Gesprächs.

HINWEIS



Wird der andere Handapparat nicht beantwortet und Sie möchten wieder mit dem externen Anrufer sprechen, so drücken Sie .

Ihr externes Gespräch wird automatisch nach 60 Sekunden zurückverlegt, wenn es nicht beantwortet wird.



3.5.4 Konferenzschaltung

Sie können ein Konferenzgespräch zwischen 2 internen und 1 externen Anrufer führen.

Während des Gesprächs mit einem externen Anrufer:

1. Wenn nur 2 Handapparate an der Basisstation angemeldet sind, drücken Sie  und der andere Handapparat klingelt automatisch.
2. Wenn mehr als 2 Handapparate an der Basisstation angemeldet sind, drücken Sie  und mit  scrollen zum Handapparat, welches Sie mit dem Anruf verbinden möchten.





Drücken Sie  um den Handapparat auszuwählen.

3. Sobald der andere Handapparat geantwortet hat, halten Sie  gedrückt um alle 3 Anrufer zu verbinden und die Konferenz zu beginnen.
4. Drücken Sie , um das Gespräch zu beenden.

3.6 Freisprechen

Beim Freisprechen sprechen Sie mit einem Teilnehmer, ohne den Handapparat ans Ohr zu halten. Auch andere Personen im Raum können das Gespräch über den Lautsprecher verfolgen.

3.6.1 Freisprechanruf führen

1. Wählen Sie die gewünschte Nummer und drücken Sie dann zweimal die Taste . The  wird angezeigt und Sie hören das Gespräch über den Lautsprecher des Handapparats.
2. Drücken Sie  um zwischen der Hörmuschel und dem Lautsprecher umzuschalten.
3. Drücken Sie , um das Gespräch zu beenden.



HINWEIS

Während des Freisprechens drücken Sie  oder , um die Lautstärke zu regeln.

3.6.2 Anrufe im Freisprech-Modus annehmen

1. Drücken Sie die Taste  zweimal, wenn Ihr Telefon klingelt, um den Anruf im Freisprechbetrieb anzunehmen.





3.6.3 Während des Gesprächs zum Freisprechen umschalten

1. Während eines Gesprächs drücken Sie , um den Anruf auf den Lautsprecher zu legen.
2. Zur Deaktivierung der Freisprechfunktion und Hören über Hörmuschel drücken Sie erneut .

3.7 Wahlwiederholung

Die 10 letzten gewählten Rufnummern sind in der Liste der Wahlwiederholung gespeichert.





3.7.1 Eintrag anzeigen oder wählen

1. Drücken Sie , um die Wahlwiederholungsliste zu öffnen.
2. Scrollen Sie mit  oder  zum gewünschten Eintrag.
3. Drücken Sie , um den angezeigten Eintrag zu wählen oder drücken Sie , um in den Stand-by-Modus zurückzukehren.





HINWEIS

Entspricht die Rufnummer des Anrufers einem Eintrag im Telefonbuch, so wird der Name angezeigt.





3.7.2 Rufnummer aus der Wahlwiederholungsliste in das Telefonbuch kopieren

1. Drücken Sie , um die Wahlwiederholungsliste zu öffnen.
2. Scrollen Sie mit ▲ oder ▼ zum gewünschten Eintrag.
3. Drücken Sie . Im Display wird NUM. SPEICH angezeigt.
4. Drücken Sie erneut . Im Display wird NAME EING. angezeigt.
5. Geben Sie den Namen ein und drücken Sie . Die Rufnummer wird angezeigt.
6. Bearbeiten Sie ggf. die Rufnummer, dann drücken Sie . Die Rufnummer ist gespeichert.
Siehe "NAMEN EINGEBEN" und "SCHREIBTIPPS" auf Seite 19.

3.7.3 Eintrag löschen

1. Drücken Sie , um die Wahlwiederholungsliste zu öffnen.
2. Scrollen Sie mit ▲ oder ▼ zum gewünschten Eintrag.
3.  drücken, wenn die Nummer gespeichert ist. Das Display zeigt LÖSCHEN, , wenn nicht scrollen Sie mit ▼ zu LÖSCHEN.
4. Drücken Sie erneut . Im Display wird BESTÄTIGEN? angezeigt.
5. Drücken Sie  zur Bestätigung oder  zum Abbrechen.

3.7.4 Gesamte Wahlwiederholungsliste löschen



1. Drücken Sie , um die Wahlwiederholungsliste zu öffnen.
2.  drücken und mit ▼ zu ALLE LÖSCHE scrollen.
3. Drücken Sie erneut . Im Display wird BESTÄTIGEN? angezeigt.
4. Drücken Sie  zur Bestätigung oder  zum Abbrechen.

3.8 Tastatur sperren/entsperren

Sie können die Tastatur sperren, um nicht versehentlich eine Taste zu drücken.



HINWEIS

Bei gesperrter Tastatur können Sie weiterhin Anrufe entgegennehmen und den Handapparat normal bedienen. Nach der Beendigung des Gesprächs setzt die Tastensperre wieder ein.

1. Halten Sie  TASTENSPERRE und  Symbol werden angezeigt.
2. Halten Sie erneut die Taste  gedrückt, um die Tastensperre zu deaktivieren.

3.9 Paging/Handapparat finden

Sie können den Benutzer eines Handapparats rufen oder einen Handapparat finden.

1. Drücken Sie  auf der Unterseite der Basisstation. Alle angemeldete Handapparate fangen an zu klingeln.
2. Um das Klingeln zu beenden, drücken Sie erneut  auf der Basisstation oder drücken Sie eine beliebige Taste auf dem Handapparat.

4. Telefonbuch







Sie können bis zu 50 Namen und Rufnummern im Telefonbuch speichern. Namen dürfen bis zu 12 Schriftzeichen und Rufnummern bis zu 24 Stellen haben.

4.1 Name und Rufnummer speichern

Ist Ihr T2 mit einer Telefonanlage verbunden, müssen Sie eine Pause in eine gespeicherte Nummer eingeben. Dies gibt der Anlage Zeit die Außenverbindung aufzubauen. Eine Pause ist normalerweise nach dem Berechtigungscode für die Anlage eingespeichert (z.B. 9). Beim Speichern einer Nummer, Taste  Drücken und Halten bis im Display P erscheint. Danach können Sie mit dem Speichervorgang fortfahren.

Ist die Funktion Anruferkennung bei Ihnen vorhanden und möchten Sie den Namen anstatt der Rufnummer Ihres Anrufers anzeigen, so speichern Sie die vollständige Rufnummer einschließlich Vorwahl im Telefonbuch.

Sie können mehrere Einträge mit der gleichen Nummer speichern. Um jedoch unnötige doppelte Einträge zu vermeiden, können Sie einen Namen nur einmal speichern.

1. Drücken Sie . Im Display wird TELEFONBUCH angezeigt.
2. Drücken Sie , scrollen Sie mit  zu NEU HINZU.
3. Drücken Sie erneut . Im Display wird NAME EING. angezeigt.
4. Geben Sie den Namen ein und drücken Sie . Im Display wird NUM. EING. angezeigt.
5. Geben Sie die Nummer ein und drücken Sie .
6. Im Display wird NEU HINZU angezeigt.
7. Geben Sie den nächsten Namen und die Nummer, die Sie im Telefonbuch speichern möchten, ein. Drücken Sie  um zu Standy- zurückzukehren.

NAMEN EINGEBEN

Benutzen Sie die Buchstaben auf der Tastatur, um Namen einzugeben, z.B. zur Eingabe von TOM:

Drücken Sie  einmal zur Eingabe von T.

Drücken Sie  dreimal zur Eingabe von O.

Drücken Sie  einmal zur Eingabe von M.

SCHREIBHINWEISS

Drücken Sie , um das letzte Schriftzeichen oder die letzte Ziffer zu löschen.

Drücken Sie  oder , um zwischen Schriftzeichen und Zahlen umzuschalten.

Drücken Sie , um ein Leerfeld einzugeben.

Drücken Sie zweimal , um einen Bindestrich einzugeben.

4.2 Eintrag anzeigen oder wählen

1. Drücken Sie .
 wird angezeigt.
2. Scrollen Sie mit oder zum gewünschten Eintrag.
ODER
Geben Sie den ersten Buchstaben des Namens ein, um alphabetisch zu suchen. Der erste Name mit diesem Buchstaben oder der nächste Buchstabe im Alphabet wird angezeigt. Scrollen Sie mit oder zum gewünschten Eintrag.
3. Drücken Sie zum Wählen oder um in den Standby - Modus zurückzukehren.

HINWEIS

Wird der Name angezeigt, so schalten Sie mit zwischen Name und Rufnummer um.

4.3 Name und Rufnummer bearbeiten

1. Drücken Sie . Im Display wird TELEFONBUCH angezeigt.
2. Drücken Sie . Scrollen Sie mit zu BEARBEITEN und drücken Sie .
3. Scrollen Sie mit oder zum gewünschten Eintrag oder suchen Sie alphabetisch und drücken Sie . Der Name wird angezeigt.
4. Drücken Sie , um den Namen ggf. zu löschen, dann geben Sie den neuen Namen ein und drücken Sie . Die Rufnummer wird angezeigt.
5. Drücken Sie um die Nummer ggf. zu löschen, dann geben Sie die neue Nummer ein und drücken Sie .
6. Drücken Sie zweimal auf um in den Standby - Modus zurückzukehren.

4.4 Eintrag löschen

1. Drücken Sie . Im Display wird TELEFONBUCH angezeigt.
2. Drücken Sie . Scrollen Sie mit zu LÖSCHEN und drücken Sie .
3. Scrollen Sie mit oder zum gewünschten Eintrag oder suchen Sie alphabetisch und drücken Sie . Im Display wird BESTÄTIGEN? angezeigt.
4. Drücken Sie zur Bestätigung oder zum Abbrechen.

4.5 Alle Einträge löschen

1. Drücken Sie . Im Display wird TELEFONBUCH angezeigt.
2. Drücken Sie . Scrollen Sie mit zu ALLE LÖSCHE und drücken Sie .
3. Im Display wird BESTÄTIGEN? angezeigt.
4. Drücken Sie zur Bestätigung oder zum Abbrechen.

5. Anruferkennung und Anrufliste

WICHTIG

Zur Nutzung der Anruferkennung müssen Sie diesen Dienst bei Ihrem Netzanbieter abonnieren. Hierfür fallen möglicherweise Kosten an.

Die vollständige Rufnummer einschließlich Vorwahl muss im Telefonbuch gespeichert sein, um den Namen des Anrufers anzeigen zu können.

Ist die Nummer nicht verfügbar, so wird **UNBEKANNT** angezeigt.

Kommt der Anruf von einer internationalen Rufnummer, so wird **AUSLANDSVOR** angezeigt.

Kommt der Anruf von einer Telefonvermittlung, so wird **OPERATOR** angezeigt.

Kommt der Anruf aus einer Telefonzelle, so wird **MÜNZTELEFON** angezeigt.

Handelt es sich bei dem Anruf um eine Bitte um Rückruf, so wird **RÜCKRUF** angezeigt.

5.1 Anruferkennung

Haben Sie Anruferkennung abonniert, so wird die Nummer des Anrufers auf Ihrem Handapparat angezeigt (vorausgesetzt, sie ist nicht unterdrückt), bevor Sie den Anruf beantworten. Das Display kann die ersten 12 Ziffern oder Schriftzeichen der Rufnummer oder des Namens anzeigen.









Sind Rufnummer und Name des Anrufers in Ihrem Telefonbuch gespeichert und es wird eine Übereinstimmung gefunden, so wird anstatt der Rufnummer der Name angezeigt.

5.2 Anrufliste





Die Anrufliste speichert Details Ihrer letzten 20 empfangenen Anrufe, einschließlich Rufnummer, Datum und Uhrzeit des Anrufs.

Einzelheiten zum Anrufer werden in der Anrufliste gespeichert, auch wenn der Anruf in Abwesenheit erfolgte. Ist die Liste voll und ein neuer Anruf erfolgt, so wird der älteste Eintrag überschrieben.









5.2.1 Anrufliste anzeigen

1. Drücken Sie  um die Anrufliste zu öffnen. Befinden sich keine Anrufe in der Liste, so wird im Display **KEIN EINTRG** angezeigt.
2. Drücken Sie  oder , um durch die Liste zu scrollen.
 - Wurde der Anruf entgegengenommen, so wird  angezeigt, wenn Sie zu dem Eintrag scrollen. Erfolgte der Anruf in Abwesenheit, so wird  angezeigt, wenn Sie zu dem Eintrag scrollen. Wenn Sie die Liste bis zum Ende durchblättern, erscheint ----- auf dem Display.
 - Wenn der Nummer des Anrufers, einen gespeicherten Eintrag genau entspricht, wird der Name des Eintrags angezeigt.  wieder drücken um die Uhrzeit und das Datum des Anrufs und die Nummer des Anrufers anzuschauen.
 - Ist die Rufnummer mehr als 12-stellig, so wird  angezeigt. Drücken Sie , um die restlichen Ziffern anzuzeigen.

5.2.2 Rufnummer in der Anrufliste wählen









1. Drücken Sie  um die Anrufliste zu öffnen.
2. Scrollen Sie mit  oder  zum gewünschten Eintrag.
3. Drücken Sie , um den gewünschten Eintrag auszuwählen.

5.2.3 Nummer aus Anrufliste in Telefonbuch kopieren







1. Drücken Sie  um die Anrufliste zu öffnen.
2. Scrollen Sie mit  oder  zum gewünschten Eintrag.
3.  drücken und mit  zur NUM. SPEICH scrollen.
4. Drücken Sie erneut . Im Display wird NAME EING. angezeigt.
5. Geben Sie den Namen ein und drücken Sie . Die Rufnummer wird angezeigt.
6. Bearbeiten Sie ggf. die Nummer, dann drücken Sie  zur Bestätigung.

Siehe "NAMEN EINGEBEN" und "SCHREIBTIPPS" auf Seite 19.

5.2.4 Eintrag löschen









1. Drücken Sie  um die Anrufliste zu öffnen.
2. Scrollen Sie mit  oder  zum gewünschten Eintrag und drücken Sie .
3. Scrollen Sie mit  zu LÖSCHEN und drücken Sie .
4. Im Display wird BESTÄTIGEN? angezeigt.
5. Drücken Sie  zur Bestätigung oder  zum Abbrechen.

5.2.5 Gesamte Anrufliste löschen

1. Drücken Sie  um die Anrufliste zu öffnen.
2. Drücken Sie , scrollen Sie mit  zu ALLE LÖSCHE und drücken Sie .
3. Im Display wird BESTÄTIGEN? angezeigt.
4. Drücken Sie  zur Bestätigung oder  zum Abbrechen.











6. Uhrzeit und Wecker

6.1 Uhrzeit und Datum einstellen

1. Drücken Sie , scrollen Sie mit  zu UHR/WECKER und drücken Sie . Im Display wird DATUM & ZEIT angezeigt.
2. Drücken Sie  zur Auswahl.
3. Geben Sie das Datum ein (z.B. 12-08-14 für den 12. August 2014) und drücken Sie  zur Bestätigung.
4. Geben Sie die Uhrzeit mit den Tasten ein (z.B. 06—30 für 6:30). Dann scrollen Sie mit  oder  um A (vormittags) oder P (nachmittags) und drücken Sie  zu bestätigen.

6.2 Wecker einstellen



Jeder Handapparat kann auf einen unterschiedlichen Wecker eingestellt sein.

1. Drücken Sie , scrollen Sie mit  zu UHR/WECKER und drücken Sie .
2. Scrollen Sie mit  zu WECKER und drücken Sie .
3. Drücken Sie  oder  zur Auswahl von EIN oder AUS und drücken Sie  zur Bestätigung.
4. Geben Sie die Uhrzeit mit den Tasten ein (z.B. 07—30 für 7:30). Dann scrollen Sie mit  oder  um A (vormittags) oder P (nachmittags) und drücken Sie  zu bestätigen.

6.3 Wecker ausschalten

Beim Ertönen des Weckers drücken Sie eine beliebige Taste, um ihn auszuschalten.

HINWEIS









Wenn der Wecker eingestellt ist, wird  angezeigt. Wenn der Wecker klingelt, blinkt das  Symbol.

7 Persönliche Einstellungen

7.1 Handapparat-Töne

7.1.1 Handapparat-Klingellautstärke

Die Lautstärke des Handapparat-Klingeltons kann auf verschiedenen Lautstärke-Niveaus eingestellt werden. Wählen Sie von 5 Lautstärke-Niveaus oder AUS.

1. Drücken Sie , scrollen Sie mit  zu PERS. EINST. und drücken Sie .
2. Im Display wird MOBIL. TÖNE angezeigt, drücken Sie .
3. Im Display wird RUFTONLAUTST angezeigt, drücken Sie .
4. Drücken Sie  oder  zur Auswahl der Lautstärke (1 - 5 oder AUS).
5. Drücken Sie  zur Bestätigung oder  zur Rückkehr in das vorherige Menü.











HINWEIS

Während das Telefon klingelt, können Sie die Klingellautstärke mit  oder  einstellen.

7.1.2 Handapparat-Klingelmelodie











Sie können unterschiedliche Klingelmelodien für Ihre Anrufe einstellen. Wählen Sie zwischen 5 verschiedenen Klingelmelodien.

Sie hören ein Klingelbeispiel, während Sie zu den einzelnen Klingelmelodien scrollen.

1. Drücken Sie , scrollen Sie mit  zu PERS. EINST. und drücken Sie .
2. Im Display wird MOBIL. TÖNE angezeigt, drücken Sie .
3. Scrollen Sie mit  zu RUFTONMELOD. und drücken Sie .
4. Drücken Sie  oder  zur Auswahl der Klingelmelodie (1 - 5).
5. Drücken Sie  zur Bestätigung oder  zur Rückkehr in das vorherige Menü.



7.1.3 Tastenton





Drücken Sie eine Taste auf dem Handapparat, so hören Sie einen Signalton. Diese Tastentöne können Sie aktivieren oder deaktivieren.

1. Drücken Sie , scrollen Sie mit  zu PERS. EINST. und drücken Sie .
2. Im Display wird MOBIL. TÖNE angezeigt, drücken Sie .
3. Scrollen Sie mit  zu TASTENTON und drücken Sie .
4. Drücken Sie  oder  zur Auswahl von EIN oder AUS.
5. Drücken Sie  zur Bestätigung oder  zur Rückkehr in das vorherige Menü.

7.2 Handapparat-Bezeichnung









Benutzen Sie mehr als einen Handapparat mit Ihrer T2 Basisstation, so können Sie die Bezeichnung für jeden Handapparat personalisieren, um sie unterscheiden zu können. Die Bezeichnung kann bis zu 10 Schriftzeichen haben.

1. Drücken Sie , scrollen Sie mit  zu PERS. EINST. und drücken Sie .









2. Scrollen Sie mit  zu MOBIL. NAME und drücken Sie .
 3. Geben Sie den neuen Handapparatname ein und drücken Sie  zur Bestätigung.
Um den aktuellen Name zu löschen, drücken Sie .
- Siehe "NAMEN EINGEBEN" und "SCHREIBTIPPS" auf Seite 19.

7.3 Automatische Beantwortung

Ihr Telefon ist eingestellt, um Anrufe durch Aufnahmen des Handapparats von der Basisstation oder dem Ladegerät anzunehmen. Sie können diese Funktion deaktivieren, sodass Anrufe nur nach dem Drücken von  beantwortet werden können.

1. Drücken Sie , scrollen Sie mit  zu PERS. EINST. und drücken Sie .
2. Scrollen Sie mit  zu AUTO ANNAHME und drücken Sie .
3. Press  oder  zur Auswahl von EIN oder AUS.
4. Drücken Sie  zur Bestätigung oder  zur Rückkehr in das vorherige Menü.

7.5 Sprache









1. Drücken Sie , scrollen Sie mit  zu PERS. EINST. und drücken Sie .
2. Scrollen Sie mit  zu SPRACHE und drücken Sie .
3. Drücken Sie  oder  um die Sprache zu wählen.
4. Drücken Sie  zur Bestätigung oder  zur Rückkehr in das vorherige Menü.

8. Einstellungen Basisstation

8.1 Ecomodus

Ihr T2 bietet die Ecomodusfunktion, wodurch Sendeleistung und Energieverbrauch reduziert werden.

Folgen Sie zur Aktivierung des Ecomodus folgenden Schritten:

1. Drücken Sie , scrollen Sie mit  zu **ERW. EINST.** und drücken Sie .
2. Scrollen Sie mit  zu **ECO MODUS** und drücken Sie .
3. Drücken Sie  oder  zur Auswahl von **EIN** oder **AUS**.
4. Drücken Sie  zur Bestätigung oder  zur Rückkehr in das vorherige Menü.









HINWEIS

Bei aktiviertem Ecomodus ist die Reichweite des Handapparats reduziert.

8.2 ECO PLUS











Wenn ECO PLUS aktiviert ist, und das Gerät eine Minute oder länger inaktiv gewesen ist, wird die Sendeleistung zwischen dem Handapparat und der Basis deaktiviert. Bei einem eingehenden Anruf oder dem Drücken einer Taste kehrt das Telefon zum Normalmodus zurück, bis es schon wieder eine Minute inaktiv gewesen ist. Diese Funktion ist standardmäßig ausgeschaltet.

Um ECO PLUS zu aktivieren.

1. Drücken Sie , scrollen Sie mit  zu **ERW. EINST.** und drücken Sie .
2. Scrollen Sie mit  zu **ECO PLUS** und drücken Sie .
3. Drücken Sie  oder  zur Auswahl von **EIN** oder **AUS**.
4. Drücken Sie  zur Bestätigung oder  zur Rückkehr in das vorherige Menü.

8.3 Ortsvorwahl









Sie können das Telefon so einstellen, dass es eine bestimmte Auswahlnummer erkennt und ersetzt die mit einer anderen Nummer nach dem Wählen. Die Nummer die erkannt werden soll, kann maximal 5 Ziffern lang sein. Es kann mit einer Nummer mit maximal 10 Ziffern ersetzt werden.

1. Drücken Sie , scrollen Sie mit  zu **ERW. EINST.** und drücken Sie .
2. Scrollen Sie mit  zu **AUTO. VORW.**, drücken Sie .
3. Im Display wird **WAHLZIFFER** angezeigt. Drücken Sie .
4. Geben Sie die Nummer ein, die erkannt werden soll. Drücken Sie dann .
5. Scrollen Sie mit  zu **PRÄFIX** und drücken Sie .
6. Geben Sie die neue Nummer, welche die alte Nummer ersetzen soll ein.
7. Drücken Sie  zur Bestätigung oder , um in den Standby-Modus zurückzugehen.

8.4 Flashzeit









Diese Einstellung ist nützlich um einige Netzwerk- und PABX/ Telefontentrale-Dienstleistungen zu zugreifen.

Die Standard-Flash-Zeit ist für Ihr Land und Ihren Networkbetreiber eingestellt. Es ist unwahrscheinlich, dass Sie diese Einstellung umstellen benötigen, außer wenn Sie so beraten werden.

1. Drücken Sie , scrollen Sie mit  zu ERW. EINST. und drücken Sie .
2. Scrollen Sie mit  zu FLASH-ZEIT und drücken Sie .
3. Drücken Sie  oder  zur Auswahl von KURZ, MITTEL oder LANG und drücken Sie  zur Bestätigung.

8.5 Wählmodus







Ihr T2 ist auf Tonwahl eingestellt. Ändern Sie diese Einstellung nur, wenn Sie eine ältere Telefonanlage im Einsatz haben, die Impulswahl verlangt.

1. Drücken Sie , scrollen Sie mit  zu ERW. EINST. und drücken Sie .
2. Scrollen Sie mit  zu WAHLVERFAHR. und drücken Sie .
3. Drücken Sie  oder  zur Auswahl von TONWAHL oder IMPULSWAHL und drücken Sie  zur Bestätigung.

8.6 Basisstation PIN-Code ändern

Einige Funktionen sind durch einen 4-stelligen PIN-Code geschützt, der zur Änderung der Einstellungen eingegeben werden muss. Der Standard-PIN-Code lautet 0000. Sie können diese Nummer jederzeit ändern.

Wenn Sie den PIN-Code eingeben, werden die Ziffern als **** angezeigt.

1. Drücken Sie , scrollen Sie mit  zu ERW. EINST. und drücken Sie .
2. Scrollen Sie mit  zu PIN ÄNDERN und drücken Sie .
3. Das Display zeigt NEU - - - - . Geben Sie die neue vierstellige PIN ein und drücken Sie .
4. Im Display wird BESTÄT. angezeigt. Geben Sie den neuen PIN-Code erneut ein und drücken Sie  zur Bestätigung.

WICHTIG

Ändern Sie den PIN-Code, so merken Sie sich bitte die Nummer.

8.7 Zusätzlichen Handapparat-anmelden

Sie können bis zu vier Handapparate an Ihrer T2 Basisstation zur Erweiterung Ihres Telefonsystem anmelden, ohne zusätzliche Anschlussbuchsen für jeden neuen Apparat installieren zu müssen.

Haben Sie ein T2 Multipack erworben, so sind alle zusätzlichen Handapparate bereits an der Basisstation angemeldet.

Haben Sie einen zusätzlichen Handapparat separat erworben, so müssen Sie ihn an Ihrer T2 Basisstation anmelden, bevor Sie ihn benutzen können.









HINWEIS

Die Akkus des Handapparats müssen voll geladen sein, bevor Sie mit der Anmeldung beginnen. Gehen Sie mit dem Handapparat während der Anmeldung dicht an die Basisstation. Handapparate, welche zusammen mit Ihrer T2 Basisstation geliefert werden, sind bereits angemeldet.

Auf der Basisstation:

1.  fünf Sekunden lang gedrückt halten, bis Sie ein Piepstön hören. Die Basisstation bleibt für 90 Sekunden im Anmeldemodus.

Auf dem Handapparat:

1. Wenn der Handapparat nicht an einer Basisstation angemeldet ist, drücken Sie  und geben Sie die vierstellige PIN (Standardcode = 0000) ein. Drücken Sie  zu bestätigen.
2. Wenn das Handapparat an einer Basisstation schon angemeldet ist, drücken Sie . Scrollen Sie mit  zu ERW. EINST. und drücken Sie .
3. Scrollen Sie mit  zu ANMELDEN und drücken Sie .
4. Sie werden aufgefordert Ihre PIN einzugeben. Geben Sie die vierstellige PIN (Standardcode = 0000) ein und drücken Sie . Sie werden ein Piepstön hören, wenn die Anmeldung erfolgreich ist. Eine verfügbare Handapparat-Nummer wird dem Handapparat automatisch zugeordnet. Benutzen Sie diese Nummer wenn Sie interne Anrufe tätigen.







HINWEIS

Ist die Anmeldung beim ersten Versuch nicht erfolgreich, so wiederholen Sie den Vorgang bitte für den Fall, dass der Anmeldezeitraum der Basisstation abgelaufen ist. Wird die Basisstation nicht nach einigen Sekunden gefunden, dann kehrt der Handapparat in den Stand-by-Modus zurück. Versuchen Sie die Anmeldung erneut.

Sind bereits vier Handapparate an der Basisstation angemeldet, so schlägt die Anmeldung fehl. Melden Sie zunächst einen anderen Handapparat ab, bevor Sie einen neuen Apparat anmelden.

8.8 Handapparat abmelden

Benutzen Sie einen Handapparat, um einen anderen Apparat abzumelden. Sie können nicht den Handapparat abmelden, den Sie benutzen.

1. Drücken Sie , scrollen Sie mit  zu ERW. EINST. und drücken Sie .
2. Scrollen Sie mit  zu ABGEMELDET und drücken Sie .
3. Geben Sie den 4-stelligen PIN-Code (Standard = 0000) ein und drücken Sie .

4. Scrollen Sie mit ▲ oder ▼ zur gewünschten Handapparatnummer, welche Sie abmelden möchten und drücken Sie . Sie werden ein Piepston hören, wenn die Abmeldung erfolgreich ist und das Display kehrt zum vorigen Menü zurück.





8.9 Zurücksetzen in die Werkseinstellungen

Sie können Ihr T2 zu den Standardeinstellungen (Werkseinstellungen) zurückstellen.

Alle an der Basisstation angemeldeten Handapparate bleiben gespeichert.

WICHTIG

Bei Rückstellung Ihres Telefons zu Standardeinstellungen, werden alle Einträge in der Anruf- und Wahlwiederholungsliste gelöscht. Alle Handapparat- und Basiseinstellungen werden auch zurückgesetzt.

1. Drücken Sie , scrollen Sie mit ▼ zu ERW. EINST. und drücken Sie .
2. Scrollen Sie mit ▼ zu ZURÜCKSETZE und drücken Sie .
3. Im Display wird ZURÜCKSETZE ? angezeigt.
4. Drücken Sie  zur Bestätigung oder  zur Rückkehr in das vorherige Menü. Ihr T2 startet automatisch neu.

HINWEIS

Wenn der Handapparat zurückgesetzt geworden ist, werden Sie aufgefordert die Uhrzeit und das Datum einzustellen; sehen Sie Seite 23.

8.10 Standardeinstellungen

Tastenton	EIN
Automatische Beantwortung	AUS
Ruftonmelodie	1
Ruftonlautstärke	3
Hörer Lautstärke	2
Freisprechens Lautstärke	3
Telefonbuch	Unverändert
Anruflisten	Leer
Wahlwiederholungsliste	Leer
PIN-Code	0000
Wahlmodus	Tone
Eco modus	AUS
Tastensperre	AUS

10. Hilfe

Kein Wählton

- Benutzen Sie das mitgelieferte Telefonkabel.
- Vergewissern Sie sich, dass das Telefonkabel korrekt angeschlossen ist.
- Vergewissern Sie sich, dass das Netzkabel korrekt angeschlossen ist.

Kein Display

- Vergewissern Sie sich, dass die Akkus korrekt eingesetzt und geladen sind. Benutzen Sie ausschließlich die mitgelieferten zugelassenen Akkus.
- Vergewissern Sie sich, dass der Handapparat eingeschaltet ist. Halten Sie  gedrückt.
- Stellen Sie die Basisstation zurück, indem Sie die Akkus herausnehmen und den Netzstecker ziehen. Warten Sie etwa 15 Sekunden, bevor Sie das Gerät erneut anschließen. Warten Sie bis zu einer Minute ab, bis sich Handapparat und Basisstation synchronisiert haben.

! blinkt

- Handapparat außerhalb der Reichweite. Gehen Sie dichter an die Basisstation.
- Vergewissern Sie sich, dass der Handapparat an der Basisstation angemeldet ist.
- Vergewissern Sie sich, dass das Netzkabel korrekt angeschlossen ist.

Tastatur funktioniert nicht

- Vergewissern Sie sich, dass die Tastensperre nicht aktiviert ist.

ist während des Ladevorgangs nicht animiert

- Versetzen Sie den Handapparat etwas auf der Basisstation.
- Reinigen Sie die Ladekontakte mit etwas Alkohol auf einem rauen Tuch.
- Vergewissern Sie sich, dass das Netzkabel korrekt auf einem rauen Tuch angeschlossen ist.
- Der Akku ist voll. Ist der Handapparat voll geladen, dann leuchtet  im Display.

Keine Anruferkennung

- Vergewissern Sie sich, dass die Funktion bei Ihnen vom Netzbetreiber aktiviert und in einer ggf. vorhandenen Telefonanlage eingestellt ist.
- Der Anrufer unterdrückt möglicherweise die Nummer.
- Der Eintrag kann nicht in Ihrem Telefonbuch gefunden werden. Vergewissern Sie sich, dass Sie Namen und Rufnummer (mit Vorwahl) korrekt in Ihrem Telefonbuch gespeichert haben.

Handapparat kann nicht an der Basisstation angemeldet werden

- Sie können bis zu 4 Handapparate an einer T2 Basisstation anmelden. Sie müssen einen Handapparat abmelden, um einen neuen Apparat anmelden zu können.
- Vergewissern Sie sich, dass Sie den korrekten PIN-Code (Standard = 0000) eingegeben haben.
- Vergewissern Sie sich, dass Sie während der Anmeldung wenigstens einen Meter von anderen Elektroinstallationen entfernt sind, um Störungen zu vermeiden.

Handapparat klingelt nicht

- Die Klingellautstärke des Handapparats ist möglicherweise auf Aus eingestellt.

Störungen auf meinem Telefon oder auf anderen Elektrogeräten in der Nähe

- Stellen Sie Ihr T2 wenigstens einen Meter von Elektrogeräten oder größeren Metallflächen entfernt auf, um Störungen zu vermeiden.

11. Allgemeine Informationen

WICHTIG

Das Gerät ist nicht konzipiert, um bei Stromausfall Notrufnummern anzuwählen. Bitte denken Sie an Alternativen, um bei Stromausfall den Notdienst zu erreichen.

Dieses Produkt ist zum Anschluss an analoge öffentliche Telefonnetze sowie an private Telefonzentralen in Europa ausgelegt.

Wichtige Sicherheitshinweise

Folgen Sie diesen Sicherheitshinweisen bei der Benutzung Ihres Telefons, um Feuer, Stromschlag und Verletzungen sowie Sachschäden zu vermeiden:

- Blockieren Sie nicht die Lüftungsöffnungen des Telefons. Stellen Sie das Telefon nicht auf oder direkt über einem Heizkörper auf. Achten Sie auf ausreichende Belüftung.
- Telefon nicht mit nassen Händen oder im Wasser benutzen.
- Telefon nicht in unmittelbarer Nähe von Wasser (Badewanne, Küchenspüle, Schwimmbad usw.) benutzen.
- Stellen Sie keine Gegenstände auf dem Netzkabel ab. Verlegen Sie das Netzkabel so, dass nicht darauf getreten wird.
- Führen Sie keine Fremdkörper in das Gerät ein, das kann zu Feuer oder Stromschlag führen.
- Ziehen Sie vor dem Reinigen stets den Netzstecker. Benutzen Sie keine flüssigen oder Sprühreiniger. Benutzen Sie ein feuchtes Tuch zum Reinigen.
- Öffnen Sie das Gerät nicht. Wenden Sie sich mit Wartungs- oder Reparaturarbeiten an den Kundendienst, wie in dieser Bedienungsanleitung aufgeführt.
- Überlasten Sie Steckedosen und Verlängerungskabel nicht.
- Benutzen Sie das Telefon nicht während eines Gewitters. Schützen Sie das Gerät ggf. mit einem Überspannungsschutz.
- Benutzen Sie dieses Telefon nicht, um eine Gasundichtigkeit zu melden, insbesondere, wenn Sie sich in unmittelbarer Nähe der Gasleitung aufhalten.

WICHTIG

Zur Vermeidung von Feuer benutzen Sie nur das mitgelieferte Netzteil.

Trennen Sie das Telefon unverzüglich vom Stromnetz, wenn:

- Stromkabel oder Stecker beschädigt sind.
- Flüssigkeiten in das Gerät eingedrungen sind.
- Das Gerät Regen oder Feuchtigkeit ausgesetzt war; berühren Sie Handapparat oder Basisstation erst, nachdem Sie den Netzstecker gezogen haben.
- Das Gerät heruntergefallen oder das Gehäuse beschädigt ist.
- Das Gerät nicht wie gewöhnlich funktioniert.

Installationsanleitung

- Lesen und verstehen Sie alle Anleitungen und bewahren Sie sie für späteres Nachschlagen auf.
- Folgen Sie allen Warnhinweisen und Anleitungen auf dem Gerät.

- Installieren Sie das Gerät nicht in unmittelbarer Nähe von Badewanne, Küchenspüle oder Dusche.
- Achten Sie beim Anschluss darauf, dass Ihre Netzspannung mit den Angaben auf dem Typenschild übereinstimmt. Wenden Sie sich im Zweifel an Ihren Fachhändler oder an Ihr zuständiges Elektrizitätswerk.
- Stellen Sie das Gerät nicht auf einem unstabilen Wagen, Aufsteller oder Tisch auf. Es kann herunterfallen und dabei erheblich beschädigt werden.
- Nehmen Sie nur jene Einstellungen vor, die in der Bedienungsanleitung beschrieben sind. Falsche Einstellungen anderer Steuerelemente können zu Schäden führen und benötigen einen erheblichen Arbeitsaufwand, um das Gerät wieder in den Normalzustand zurückzusetzen.
- Reinigen Sie das Gerät mit einem weichen, feuchten Tuch. Benutzen Sie keine Chemikalien oder Reinigungsmittel.
- Benutzen Sie nur die mitgelieferte Spannungsversorgung. Die Benutzung anderer Netzteile kann zu Schäden am Gerät führen.
- Da dieses Telefon einen Netzanschluss zum Betrieb benötigt, sollten Sie wenigstens ein Telefon im Haus haben, das auch bei Netzausfall funktioniert.
- Zur Vermeidung von Störungen anderer Geräte stellen Sie die Basisstation nicht in unmittelbarer Nähe eines Fernsehers, einer Mikrowelle oder eines Videorekorders auf.

Hinweise zum sicheren Umgang mit Akkus

- Verbrennen, zerlegen, beschädigen und durchlöchern Sie Akkus nicht. Akkus enthalten Giftstoffe, die freigesetzt werden können und zu Verletzungen führen.

WICHTIG

Explosionsgefahr beim Austausch der Akkus gegen einen anderen Typ oder gegen Batterien (nicht aufladbar). Benutzen Sie nur die mitgelieferten Akkus oder ein vom Hersteller empfohlenes Ersatzteil.

- Bewahren Sie Akkus außerhalb des Zugriffs von Kindern auf.
- Entnehmen Sie Akkus, wenn das Gerät länger als 30 Tage nicht benutzt wird.
- Entsorgen Sie Akkus nicht durch Verbrennen, Explosionsgefahr.
- Die Akkus in diesem Gerät müssen umweltgerecht entsorgt werden. Entnehmen Sie den Typ des Akkus dem Typenschild. Wenden Sie sich mit Fragen zur Entsorgung an Ihre örtliche Entsorgungsbehörde.

BEWAHREN SIE DIESE ANLEITUNGEN AUF

Reinigung

- Reinigen Sie Handapparat und Basisstation (oder Ladegerät) mit einem feuchten (nicht nassen) Tuch oder benutzen Sie ein antistatisches Tuch.
- Benutzen Sie keine Möbelpolitur, das führt zu Schäden am Gehäuse. Benutzen Sie kein trockenes Tuch, das kann zu statischer Entladung führen.

Aufstellung

- Setzen Sie das Gerät nicht direkter Sonneneinstrahlung aus.
- Der Handapparat kann sich während des Ladens oder bei längerer Benutzung erwärmen. Das ist völlig normal. Stellen Sie das Gerät jedoch vorsichtshalber nicht auf

- Antiquitäten oder furnierten Flächen auf.
- Stellen Sie das Produkt nicht auf einem Teppich oder sonstigen Flächen auf, aus denen sich Fasern lösen können oder welche die ordnungsgemäße Belüftung des Geräts behindern.
 - Tauchen Sie das Gerät oder Teile davon nicht in Wasser und benutzen Sie es nicht in feuchter Umgebung, wie beispielsweise im Badezimmer.
 - Setzen Sie das Gerät nicht Feuer, Explosivstoffen oder Gefahrensituationen aus.
 - Es besteht eine geringe Chance, dass Ihr Telefon während eines Gewitters beschädigt wird. Wir empfehlen, Netz- und Telefonkabel während eines Gewitters abzuziehen.

Entsorgung

Entsorgung für Privathaushalte

Entnehmen Sie die Akkus und entsorgen Sie diese getrennt entsprechend der behördlichen Auflagen. Für weitere Informationen wenden Sie sich bitte an Ihre örtliche Behörde oder an Ihren Fachhändler.

Entsorgung für gewerbliche Nutzer

Wenden Sie sich an Ihren Lieferanten und sehen Sie sich die Lieferbedingungen an, um das Gerät nicht zusammen mit anderen gewerblichen Abfällen zu entsorgen.

Garantie für Gerät und Zubehör

Garantie für Gerät und Zubehör

Vielen Dank, dass Sie sich für dieses Motorola-Produkt entschieden haben, das unter Lizenz von Suncorp Technologies Limited, 2/F, Shui On Centre, 6-8 Harbour Road, Hong Kong ("SUNCORP") hergestellt wird.

Was ist durch diese Garantie abgedeckt?

Entsprechend nachstehender Ausschlüsse, garantiert SUNCORP, dass dieses Motorola-Produkt ("Produkt") oder zur Benutzung mit diesem Produkt zertifiziertes Zubehör ("Zubehör") frei von Material- und Fertigungsfehlern ist, sofern es normal benutzt wird. Diese eingeschränkte Garantie ist ausschließlich und nicht übertragbar.

Wer ist abgedeckt?

Diese Garantie betrifft nur den Erstbesitzer und ist nicht übertragbar.

Was unternimmt SUNCORP?

SUNCORP oder der autorisierte Fachhändler repariert oder ersetzt das Produkt oder Zubehörteil nach eigenem Ermessen innerhalb eines geschäftlich vernünftigen Zeitraums kostenfrei, sofern es nicht dem garantierten Zustand entspricht. Wir benutzen möglicherweise funktional gleichwertige generalüberholte oder neue Produkte, Zubehörteile oder Ersatzteile.

Welche anderen Einschränkungen gibt es?

STILLSCHWEIGENDE GEWÄHRLEISTUNGEN, EINSCHLIEßLICH, JEDOCH NICHT DARAUF BESCHRÄNKT, FÜR MARKTGÄNGIGKEIT ODER EIGNUNG FÜR EINEN BESTIMMTEN ZWECK SIND AUF DIE DAUER DIESER EINGESCHRÄNKTEN GARANTIE BEGRENZT, ANDERENFALLS SIND REPARATUR ODER WARENUMTAUSCH

GEMÄß DIESER AUSDRÜCKLICH EINGESCHRÄNKTEN GARANTIE DIE EINZIGE ENTSCHÄDIGUNG FÜR VERBRAUCHER UND SIE GILT ANSTELLE ALLER ANDEREN AUSDRÜCKLICHEN ODER STILLSCHWEIGENDEN GARANTIEEN. IN KEINEM FALL SIND MOTOROLA ODER SUNCORP HAFTBAR, SEI ES VERTRAGLICH ODER GEMÄß SCHADENERSATZRECHT (EINSCHLIEßLICH FAHRLÄSSIGKEIT) FÜR SCHÄDEN, DIE ÜBER DEN KAUFPREIS FÜR DAS PRODUKT ODER ZUBEHÖRTEIL HINAUSGEHEN ODER FÜR DIREKTE, INDIREKTE, BESONDERE ODER FOLGESCHÄDEN JEDLICHER ART ODER UMSATZ- ODER GEWINNVERLUST, GESCHÄFTSVERLUST, INFORMATIONS- ODER SONSTIGER FINANZIELLER VERLUST AUFGRUND DER MÖGLICHKEIT ODER UNMÖGLICHKEIT DER VOLLSTÄNDIGEN NUTZUNG DIESES PRODUKTS.

Einige Länder lassen Einschränkungen oder Ausschlüsse von Folgeschäden für den Garantiezeitraum nicht zu, daher treffen diese Einschränkungen oder Ausschlüsse für Sie möglicherweise nicht zu. Diese Garantie gibt Ihnen spezifische Rechte neben Ihren gesetzlichen Ansprüchen, die von Land zu Land abweichen.

Produkte	Garantiedauer
Konsumgüter	3 (drei) Jahre ab Kaufdatum durch den Ersterwerber.
Zubehör (Akkus, Netzteil(e) und Kabel)	90 (neunzig) Tages ab Kaufdatum durch den Ersterwerber des Produkts.
Konsumgüter und Zubehörteile, die ersetzt oder repariert wurden	Unterschiedszeitraum zur Originalgarantie oder 90 (neunzig) Tage ab Rückgabedatum an den Verbraucher; der längere Zeitraum gilt.

Garantieausschlüsse

Normaler Verschleiß. Regelmäßige Wartung, Reparatur und Austausch von Teilen aufgrund von normalem Verschleiß sind von der Garantie ausgenommen.

Akkus. Nur Akkus, deren voll geladene Kapazität unter 80 % abfällt und auslaufende Akkus sind von dieser eingeschränkten Garantie abgedeckt.

Zweckentfremdung und falsche Anwendung. Schäden aufgrund von: (a) unsachgemäßem Betrieb, Lagerung, Zweckentfremdung und falscher Anwendung, Unfall oder Fahrlässigkeit, wie Beschädigungen (Kratzer, Brüche usw.) am Gehäuse des Produkts aufgrund von Zweckentfremdung; (b) Kontakt mit Flüssigkeiten, Wasser, Regen, extremer Feuchtigkeit oder starker Schweißbildung, Sand, Schmutz und dergleichen, extremer Hitze oder Lebensmitteln; (c) Nutzung von Produkt oder Zubehör für gewerbliche Zwecke oder Benutzung von Produkt oder Zubehör unter ungewöhnlichen Nutzungsbedingungen oder (d) sonstigen Handlungen, die nicht auf Fehler von Motorola oder SUNCORP zurückzuführen sind, sind nicht abgedeckt.

Benutzung von Produkten und Zubehör Dritter (nicht Motorola). Schäden aufgrund der Benutzung von Produkten und Zubehör Dritter (nicht Motorola oder zertifiziert) oder sonstiger Peripheriegeräte sind nicht abgedeckt.

Unbefugter Eingriff oder Veränderung. Schäden aufgrund von Diensten, Tests, Einstellungen, Installation, Wartung, Veränderung oder Modifizierung durch Dritte (nicht Motorola, SUNCORP oder einem autorisierten Kundendienst) sind nicht abgedeckt.

Veränderte Produkte. Produkte oder Zubehör mit (a) mit entfernter, veränderter oder unkenntlich gemachter Seriennummer oder Datumaufdruck; (b) gebrochenen Siegeln oder Zeichen von Eingriffen; (c) nicht übereinstimmenden Seriennummern der Platine oder (d) nicht passenden oder nicht von Motorola stammenden Gehäusen oder Teilen sind nicht abgedeckt.

Kommunikationsdienste. Schäden oder Ausfall von Produkten oder Zubehör aufgrund von Kommunikationsdiensten oder Signalen, die Sie mit dem Produkt oder Zubehör abonnieren oder benutzen, sind nicht abgedeckt.

Garantieansprüche anmelden und sonstige Informationen erhalten

Zum Erhalt von Diensten oder Informationen wählen Sie bitte: **0800 6686 3328**.

Hinweise und Informationen zur Einsendung von Produkten bzw. ubehörteilen an ein Servicecenter erhalten Sie von SUNCORP oder einem autorisierten Händler. Es obliegt Ihnen als Käufer, sich an das nächstgelegene, für Sie zuständige autorisierte Servicecenter bzw. an einen autorisierten Händler zu wenden, und für die Übermittlung des jeweiligen Produkts an dieses autorisierte Servicecenter auf eigenes Risiko Sorge zu tragen.

Zur Anmeldung von Garantieansprüchen fügen Sie bitte bei: (a) das Produkt oder Zubehörteil; (b) den Original-Kaufbeleg mit Datum, Ort und Verkäufer des Produkts; (c) eine ausgefüllte Garantiekarte mit der Seriennummer des Produkts, sofern sich diese im Verkaufskarton befand; (d) eine Beschreibung des Problems und (am allerwichtigsten); (e) Ihre Anschrift und Telefonnummer.

Technische Informationen

Wie viele Telefone kann ich haben?

Alle Telefongeräte haben eine Ringer Equivalence Number (REN), womit die Anzahl von Geräten berechnet wird, die an einer Telefonleitung angeschlossen werden können. Ihr T2 hat die REN 1. Eine Gesamtzahl von REN 4 ist erlaubt. Wird die Gesamtzahl von REN 4 überschritten, so klingeln die Telefone möglicherweise nicht. Bei unterschiedlichen Telefentypen haben Sie keine Gewähr des Klingelns, selbst wenn die REN niedriger als 4 ist.

Zusätzliche Handapparate und Ladegeräte, die Sie anmelden, haben die REN 0.

Anschluss an einer Telefonzentrale

Dieses Produkt ist für die Benutzung innerhalb Europas zum Anschluss am öffentlichen Telefonnetz bestimmt.

Flashzeit

Sie müssen möglicherweise die Flashzeit ändern, wenn Sie den Anschluss an einer Telefonzentrale vornehmen. Wenden Sie sich für weitere Informationen an Ihren PABX-Lieferanten.

<Diese Seite ist absichtlich schwarz>

<Diese Seite ist absichtlich schwarz>

Declaration of Conformity (DoC)

Suncorp declares that the following products:

Brandname: Motorola
Type: T201, T202, T203 and T204
Descriptions: DECT phone without telephone answering machine (T20x) and their multi-handset versions.

to which this declaration related is in conformity with the essential requirements of the following directives of the Council of the European Communities:

- R&TTE Directive (1999/5/EC)
- Ecodesign Directive (2009/125/EC)

The products are compliant with the following standards:

Safety: EN60950-1:2006+A11:2009+A1:2010+A12:2011+A2:2013
EMC: EN301489-1 v1.9.2 and EN301489-6 v1.3.1
RF Spectrum : EN301406 v2.1.1
Ecodesign : EC No 278/2009, 6 April 2009

For and on behalf of Suncorp Technologies Limited,

Signature:



Printed name & Position: CW Cheung – Chief Technical Officer

Date: August 16, 2014

Place: 2/F, Shui On Centre, 6-8 Harbour Road, Hong Kong

Hergestellt und vertrieben von Suncorp Technologies Ltd., offizieller Lizenznehmer für dieses Produkt. MOTOROLA und das stilisierte "M"-Logo sind Marken oder eingetragene Marken von Motorola Trademark Holdings, LLC. und werden unter Lizenz verwendet. Alle anderen Marken sind Eigentum ihrer jeweiligen Inhaber. © 2014 Motorola Mobility LLC. Alle Rechte vorbehalten.

Version 4 (DE.2)

